















CAMILLE BAUER

Rely on us.

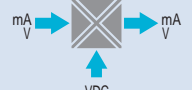

SINEAX
Wąskoprofilowe
separatory sygnałów w
obudowie 6.2 mm

	SINEAX VS30	SINEAX VS40	SINEAX VS46	SINEAX VS50	SINEAX VS52
					
Funkcja	Przetwornik Pt100, Ni100 zasilany z pętli	Przetwornik Pt100	Przetwornik termoelementu z ustawianym progrem	Separator sygnałów analogowych galwanicznie izolowany	Separator U/I z zasilaniem dla przetworników 2-przewodowych
Schemat funkcji					
Nr. zamówieniowy	162 769	162 751	162 777	162 785	162 793
Ogólne dane					
Ilość kanałów	1 wejście, 1 wyjście	1 wejście, 1 wyjście	1 wejście, 2 wyjścia	1 wejście, 1 wyjście	1 wejście, 1 wyjście
Dokładność	0.1%	0.1%	0.1%	0.1%	0.1%
Dryft termiczny	< 100 ppm/K	< 100 ppm/K	< 120 ppm/K	< 120 ppm/K	< 120 ppm/K
LED	<ul style="list-style-type: none"> Błąd/Alarm Błąd przełącznika 	Błąd/Alarm	<ul style="list-style-type: none"> Błąd/Alarm Ustawienie alarmu Statyczna zmiana stanu wyjściowego 	Błąd/Alarm	Błąd/Alarm
Źródło zasilania	Zas. z pętli (5...30 VDC)	19.2...30 VDC	19.2...30 VDC	19.2...30 VDC	19.2...30 VDC
Izolacja	—	1.5 kV (50 Hz, 1min)	1.5 kV (50 Hz, 1min)	1.5 kV (50 Hz, 1min)	1.5 kV (50 Hz, 1min)
Funkcje specjalne	RTD typ połączenia, filtr, zakres pomiarowy, błąd, inwersja wyjścia i ponadzakresowość	<ul style="list-style-type: none"> Programowalny błąd i odcięcie (wyłączenie) Filtr 	<ul style="list-style-type: none"> Programowalny błąd i odcięcie (wyłączenie) Filtr Ustawienie tłumienia 50-60 Hz 	<ul style="list-style-type: none"> wyciąganie pierwiastka kwadratowego Standard linearyzacji Sygnal inwersji Programowalne odcięcie Programowane zakresy na żądanie 	<ul style="list-style-type: none"> wyciąganie pierwiastka kwadratowego Standard linearyzacji Sygnal inwersji Programowalne odcięcie (wyłączenie) Dodatkowe źródło zasilania 17...20V, prąd max 25 mA
Dane wejściowe					
Typ	Pt100 (EN60751/A2-ITS90) <ul style="list-style-type: none"> Zakres: -200...+650 °C Minimalny zakres: 20 °C Sposób połączeń: 2-, 3-, 4-przewody Ni100 <ul style="list-style-type: none"> Zakres: -60...+250 °C Minimalny zakres: 20 °C Połączenie: 2-, 3-, 4-przewody 	Pt100 <ul style="list-style-type: none"> Pt100 (IEC / EN 60751-ITS90) Zakres: -150...+650 °C Minimalny zakres: 50 °C Moc nadajnika 900 µA Połączenie: 2-, 3-, 4-przewody Max rezystancja przewodnika: 	Termopara <ul style="list-style-type: none"> Typ: J, K, E, N, S, R, B, T (ITS-90 standard) Zakres temperatury: minimalna wartość: 100 °C Impedancja: 10 MΩ Zimne połączenie 	Napięcie <ul style="list-style-type: none"> Zakres: 0...10 / 2...10 / 0...5 / 1...5 / 0...15 / 0...30 V odwrotne Impedancja: 110 kΩ (10 V), 325 kΩ (30 V) Prąd <ul style="list-style-type: none"> Zakres: 0...20 / 4...20 mA Impedancja: 35 Ω 	Napięcie <ul style="list-style-type: none"> Zakres: 0...10 / 10...0 / 0...5 / 1...5 V Impedancja: 110 kΩ Prąd <ul style="list-style-type: none"> Zakres: 0...20 / 4...20 mA Impedancja: 35 Ω
Całkowita wartość		Max napięcie 32 V	Max napięcie 32 V	Max napięcie 32 V	Max napięcie 32 V
Dane wyjściowe					
Typ	Prąd <ul style="list-style-type: none"> Zakres: 4...20 / 20...4 mA (2-przewody), Rezystancja obciążenia 1 kΩ Rozdzielczość 0.5 µA (15 bit +znak) Max prąd (zabezpieczenie): 30 mA 	Napięcie <ul style="list-style-type: none"> Zakres: 0...10 / 10...0 / 0...5 / 1...5 V Max nap.: poza zakresem 10.25 V, błąd 10.5 V, dostępne 12 V Min rez. obciążenia: 2 kΩ Prąd <ul style="list-style-type: none"> Zakres: 4...20 / 20...4 / 0...20 / 20...0 mA Max prąd: poza zakresem 20.5 mA, błąd 21 mA, zabezpieczenie 25 mA Max rezy.obciążenia: 500 Ω 	Napięcie <ul style="list-style-type: none"> Zakres: 0...10 / 10...0 / 0...5 / 1...5 V Min rezystancja obciążenia: 2 kΩ Prąd <ul style="list-style-type: none"> Zakres: 4...20 / 20...4 / 0...20 / 20...0 mA Max rezystancja obciążenia: 500 Ω 	Napięcie <ul style="list-style-type: none"> Zakres: 0...10 / 2...10 / 0...5 / 1...5 V Min rezystancja obciążenia: 2 kΩ Prąd <ul style="list-style-type: none"> Zakres: 4...20 / 20...4 / 0...20 / 20...0 mA Max rezystancja obciążenia: 500 Ω Zabezpieczenie: 25 mA 	Napięcie <ul style="list-style-type: none"> Zakres: 0...10 / 2...10 / 0...5 / 1...5 V Min rezystancja obciążenia: 2 kΩ Prąd <ul style="list-style-type: none"> Zakres: 4...20 / 20...4 / 0...20 / 20...0 mA Max rezystancja obciążenia: 500 Ω Zabezpieczenie: 25 mA
Statyczna zmiana pomocniczego wyjścia			<ul style="list-style-type: none"> Napięcie nominalne: 24 V AC/DC Prąd: 60 mA Zabezpieczenie nadnapięciowe: 50 V Tabela ustawień błędów alarmu / histereza 		
Czas odpowiedzi (10-90%)	< 220 ms (bez filtra) < 620 ms (z filtrem)	< 50 ms (bez filtra) < 200 ms (z filtrem)	< 40 ms (bez filtra) < 88 ms (z filtrem)	< 40 ms (bez filtra) < 88 ms (z filtrem)	< 40 ms (bez filtra) < 88 ms (z filtrem)
Rozdzielczość	1 mV, 2 µA	1 mV, 2 µA	1 mV, 2 µA	1 mV, 2 µA	1 mV, 2 µA
przet. C/A					

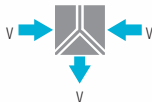
SINEAX VS54	SINEAX VS70
	
Separatpr prąd bocznika / U – I	Zasilacz
	
162 800	162 818
1 wejście, 1 wyjście	2 wejścia, 1 wyjście
0.1%	
< 120 ppm/K	
błąd/alarm	<ul style="list-style-type: none"> • wejście 1 załączane na próg • wejście 2 załączane na próg • Alternatywne /odwrócenie polaryzacji wejść
19.2...30 VDC	
1.5 kV (50 Hz, 1min)	
<ul style="list-style-type: none"> • Programowalny błąd i odcięcie (wyłączenie) • Filtr • Ustawienie tłumienia 50-60 Hz 	<ul style="list-style-type: none"> • Zróżnicowane rodzaje filtra • Zintegrowana ochrona przeciwko przepięciom • Połączenie z rezerwowym źródłem zasilania, do oddzielnych szyn i wejść równoległych

Napięcie	Źródło zasilania
Zakresy programowalne: od ±25 mV do ±2 000 mV	<ul style="list-style-type: none"> • 2 wejścia ze wspólnymi ujemnymi zaciskami • Każde wejście może być udostępnione przez 2 pary zacisków • Wejścia dodatnie zabezpieczone są zewnętrznym bezpiecznikiem o zalecanym rozmiarze
Max napięcie 32 V	

Napięcie	Źródło zasilania
<ul style="list-style-type: none"> • Zakres: 0...10 / 2...10 / 0...5 / 1...5 V • Min rezystancja obciążenia: 2 kΩ 	Max spadek napięcia: 300 mV
Prąd <ul style="list-style-type: none"> • Zakres: 4...20 / 20...4 / 0...20 / 20...0 mA • Max rezystancja obciążenia: 500 Ω • Zabezpieczenie: 25 mA 	

Dane techniczne	
Zakres napięcia zasilania*	19.2...30 VDC
Mostek zasilający	Szyna łączeniowa (CB-Power-Bus) może być zapięta na szynie TH35 mm zgodnie z normą EN 60715
Przekrój przewodu	0.2...2.5 mm ²
Długość odizolowanego przewodu	8 mm
Wymiana ciepła	Yes
Max pobierany prąd	21...25 mA (24 VDC)
Pobór bez obciążenia w temp. 25 °C	7.5 mA
Max pobór mocy	500 mW
Przetwornik A/C	14 bit
Tłumienie	50 or 60 Hz (programowalny)
Ustawienia	Przełącznik typu DIP
Filtr	Dumping
Wymiar	93.1 x 6.2 x 102.5 mm
Izolacja	1.5 kV (50 Hz, 1 min)
Metoda izolacji	Cyfrowa (optyczny łącznik)
Przetwarzanie	Zmienny punkt 32 bit
Kolor	Czarny
Materiał obudowy	PBT
Waga	45 g
Temperatura pracy (działania)	-20...+65 °C
Temp. magazynowania	-40...+85 °C
Wilgotność	10...90 % bez skraplania
Połączenie	Zaciskany terminal i/lub szyna
Zabezpieczenie ochronne	IP20

* za wyjątkiem VS70

Wymiary

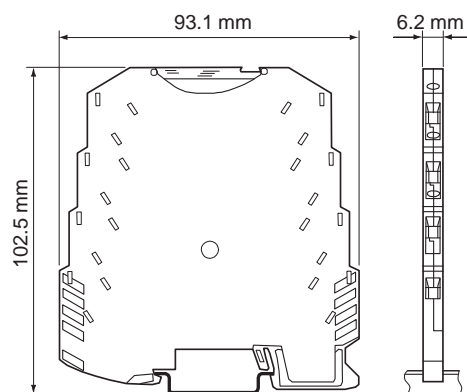

Połączenie przewodów

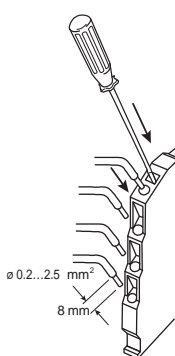

Instrukcja wymaga odizolowanie kabla, otwarcie bloku sprężynowego przy użyciu śrubokręta, wsunięcia kabla w otwór.

Szyna zasilająca CB-Power-Bus

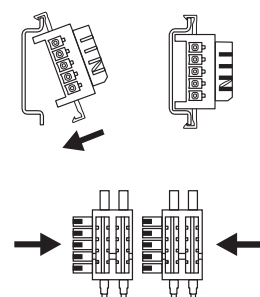

Każdy mostek CB-Power-Bus pozwala na wsunięcie dwóch modułów. Mostki są wsunięte jak pokazano na górnym obrazku.

Właściwości / Najważniejsze punkty

Dokładność

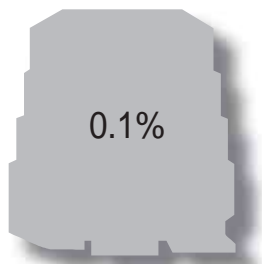

- 0.1 % klasa dokładności
- Rozdzielczość 14 bit

Konfiguracja

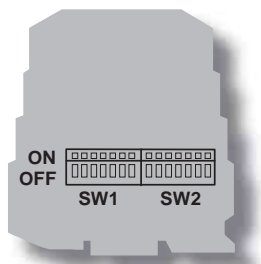

- Ustawienia przy użyciu przełącznika DIP

Wymiary



- małe wymiary
- 6.2 mm szerokość

Izolacja



- Cyfrowe złącze optyczne
- 3 sposoby izolacji 1.5 kV AC (50 Hz, 1 min)
- cyfrowe odłączanie sygnału wejściowego
- Sygnał wyjściowy zabezpieczony przeciw przetężeniu

Źródło zasilania

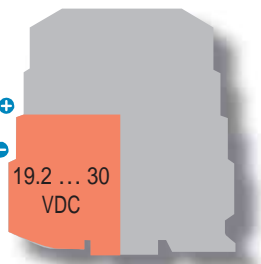

- Bezpośrednie zasilanie odpowiednich zacisków i
- rozprowadzenie zasilania przez mostek CB-Power-Bus i zasilacz VS70

Połączenie

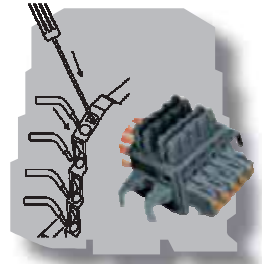

- Połączenia poprzez złączkę
- Elastyczny mostek CB-Power-Bus montowany na szynie DIN

Metody realizacji zasilania.

Zasilanie może być przeprowadzone poprzez 3 różne sposoby: przez zasilanie odpowiednich zacisków (24 VDC bezpośrednio ze źródła zasilania do każdego urządzenia) lub przez system zasilania CB System. CB System zasilania może być wykonany za pomocą mostka CB-Power-Bus. Mamy wówczas możliwość zasilania aż do 16 urządzeń. Zasilamy tylko jedno urządzenie bezpośrednio ze źródła, a pozostałe urządzenia są zasilane przy pomocy mostka, jednak całość mocy zasilania nie może przekraczać 400 mA. Jeśli chcemy zasilac większą liczbę niż 16 urządzeń (do 75 urządzeń) o maksymalnym poborze prądu 1.6 A. (21 mA na moduł), wówczas potrzebny jest zasilacz VS70

Standardowe zasilanie

Źródło zasilania podłączone do odpowiednich zacisków zasilających (każdego urządzenia)

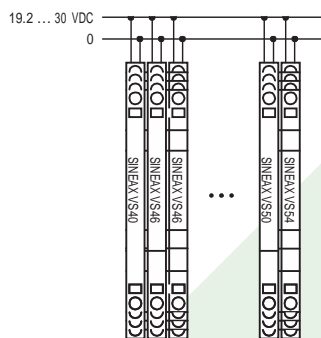

System zasilania

Rozprowadzanie zasilania przy pomocy mostków CB-Power-Bus (aż do 16 modułów)

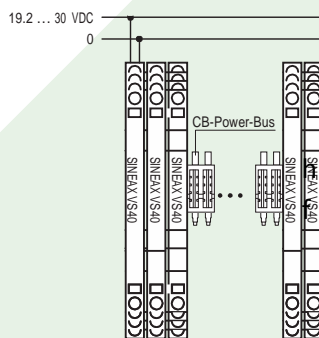

Rozprowadzanie zasilania przy użyciu zasilacza VS70 i mostków CB-Power-Bus (aż do 75 modułów)

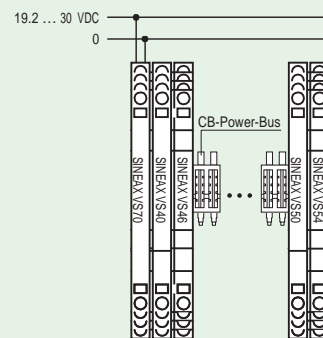

CAMILLE BAUER

Rely on us.

Camille Bauer AG
Aargauerstrasse 7
CH-5610 Wohlen / Switzerland
Phone +41 56 618 21 11
Fax +41 56 618 35 35

info@camillebauer.com
www.camillebauer.com



ASTAT

ENERGETYKA

Astat sp. z o.o., 60-451 Poznań, ul. Dąbrowskiego 441, 60-451 Poznań, tel. 061 848 88 71, faks 061 848 82 76,
info@astat.com.pl, www.astat.com.pl
NIP 781 00 23 663, REGON 630033055, M-sce rejestracji: Sąd Rejonowy w Poznaniu, XXI Wydział KRS, nr wpisu 0000094291
Wysokość kapitału zakładowego: 200 000 PLN